

ViewSonic®

PJ557DC/PJ559DC/PJ560DC
DLP Projector



ViewSonic®

- User Guide
- Guide de l'utilisateur
- Bedienungsanleitung
- Guía del usuario
- Guida dell'utente
- Guia do usuário
- Användarhandbok
- Käyttöopas
- Руководство пользователя
- 使用手冊 (繁體)
- 使用手冊 (简体)
- 사용자 안내서

Mallinnumero: VS11949
VS11986
VS11990

Hyväksyntä

FCC-lausunto

Tämä laite täyttää FCC-määräysten osan 15 vaatimukset. Käyttö on alistettu seuraavalle kahdelle ehdolle: (1) tämä laite ei voi aiheuttaa haitallisia häiriöitä, ja (2) tämän laitteen täytyy hyväksyä minkä tahansa vastaanotetun häiriön, mukaanlukien häiriön, joka voi aiheuttaa ei-halutun toiminnon.

Tämä laite on testattu ja todettu olevan FCC:n sääntöjen kohdan 15 digitaalilaitteiden luokituksen B mukainen. Nämä rajat on suunniteltu antamaan kotikäytössä riittävän suojan vahingollisia sivuvaikutuksia vastaan. Tämä laite tuottaa, käyttää ja voi säteillä radiotaajuista energiaa ja jos sitä ei ole asennettu tai käytetä ohjeiden mukaisesti, se voi aiheuttaa häiriöitä radioliikenteeseen. Ei ole kuitenkaan takeita siitä ettei yksittäisessä asennuksessa esiintyisi häiriöitä. Jos laite aiheuttaa häiriöitä radio- tai tv-lähetyksiin, ne voidaan varmistaa kytkemällä laite pois päältä ja takaisin päälle. Häiriöiden poistamiseksi suositellaan seuraavia toimenpiteitä:

- Vaihda vastaanottimen antennin asentoa ja paikkaa.
- Siirrä laite kauemmaksi vastaanottimesta.
- Liitä laite pistorasiaan, joka kuuluu eri piiriin kuin vastaanottimen pistorasia.
- Ota yhteyttä myyjään tai kokeneeseen radio/TV-asentajaan.

Varoitus: Sinua varoitetaan, että muutokset tai muunnelmat, joita yhdenmukaisuudesta vastaava osapuoli ei nimenomaisesti ole hyväksynyt, voivat mitätöidä valtuutesi käyttää laitteistoa.

Kanadaa varten

Tämä Luokan B digitaalinen laite täyttää Kanadan vaatimukset ICES-003.

Cet appareil numérique de la classe B est conforme à la norme NMB-003 du Canada.

CE-yhdenmukaisuus eurooppalaisia maita varten

 Laite täyttää EEC-direktiivin 2004/108/EY laajennettuna 92/31/ETY:lla ja 93/68/ETY Art.5:lla vaatimukset koskien "Sahkomagneettista yhteensopivuutta", ja 2006/95/EY:n vaatimukset laajennettuna 93/68/ETY Art.13:lla koskien "Turvallisuutta."

Seuraava koskee vain Euroopan Unionin (EU) jäsenmaita:

Oikealla näkyvä tunnus vastaa sähkö- ja elektroniikkalaiteromun jätehuoltoa (WEEE) koskevia direktiiviä 2002/96/EY.

Tällä tunnuksella merkityjä laitteita ei saa hävittää talousjätteen mukana vaan ne on vietävä hävitettäväksi paikkakunnalla olevaan keräys- tai palautuspisteeseen paikallisten säästöjen mukaisesti.



Tärkeitä turvaohjeita

1. Lue nämä ohjeet.
2. Säilytä nämä ohjeet.
3. Ota huomioon kaikki varoitukset.
4. Noudata kaikkia ohjeita.
5. Älä käytä laitetta veden lähellä. Varoitus: Tulipalon tai sähköiskun vaaran vähentämiseksi älä altista tätä laitetta sateelle tai kosteudelle.
6. Puhdistetaan vain kuivalla kankaalla.
7. Älä tuki ilma-aukkoja. Asenna valmistajan ohjeiden mukaisesti.
8. Älä asenna laitetta lähelle lämpölähteitä kuten esimerkiksi lämpöpatteria, lämpökisteriä tai uunia sekä muita laitteita (kaiuttimet mukaanlukien) jotka tuottavat lämpöä.
9. Älä jätä huomiotta polarisoidun tai maadoitetun pistokkeen turvarakennetta. Polarisoidussa pistokkeessa on kaksi terää joista toinen on leveämpi. Maadoitetussa pistokkeessa on kaksi terää ja kolmas pistoke, joka on maadoitusta varten. Leveä terä ja kolmas piikki on turvatae. Jos pistoke ei sovi sähkörasiaasi, ota yhteyttä sähkömieheen, joka vaihtaa sähkörasian pistokkeeseen sopivaksi.
10. Varmista että virtajohton yli ei kävellä tai ettei sitä puristeta varsinkaan pistoke- ja liitinkohdista, sekä laitteesta ulostulevista kohdista. Varmista että virtalähde on lähellä laitetta helposti saavutettavissa.
11. Käytä ainoastaan valmistajan määrittelemiä liitännäisiä/apulaitteita.
12.  Käytä ainoastaan rattaiden, jalustan, kolmijalan, kannattimen tai pöydän kanssa, joka on valmistajan määrittelemä. Käyttäessäsi rattaita, ole varovainen liikuteltaessa laite/ratasyhdistelmää, jotta välttyisit vahingolta sen kaatuessa.
13. Irroita laitteen virtajohto, jos et käytä sitä pitkään aikaan.
14. Ota yhteyttä ainoastaan valtuutettuun huoltoon. Sinun tulee ottaa yhteyttä huoltoon, jos laite vahingoittuu esimerkiksi virtajohto tai pistoke vahingoittuu, nestettä kaatuu laitteen päälle tai tavaroita kaatuu laitteeseen, laite joutuu sateeseen tai kostuu, ei toimi normaalisti tai putoaa.

Selvitys RoHS-yhteensopivuudesta

Tämä tuote on suunniteltu sekä valmistettu Euroopan parlamentin ja neuvoston 2002/95/EY-direktiivin mukaan koskien tiettyjen myrkyllisten aineiden käytön rajoittamista sähkö- ja elätron iikkalaitteistossa (RoHS-direktiivi) ja se täyttää Euroopan Teknisen komission (TAC) asettamat enimmäispitoisuudet alla olevan kaavion mukaan:

Aine	Ehdotettu enimmäispitoisuus	Todellinen pitoisuus
Lyijy (Pb)	0.1%	< 0.1%
Elohope (Hg)	0.1%	< 0.1%
Kadmium (Cd)	0.01%	< 0.01%
Kuudenarvoinen kromi (Cr ⁶⁺)	0.1%	< 0.1%
Polybromibifenyyl (PBB)	0.1%	< 0.1%
Polybromidifenyylieetteri (PBDE)	0.1%	< 0.1%

Tietyt komponentit ovat vapautettuja yllä olevan listan pitoisuuksista RoHS-direktiivin liitteen mukaisesti.

Esimerkkejä tällaisista vapautetuista komponenteista ovat:

1. Elohopea pienissä loistevalaisimissa ei ylitä 5 mg lampun kohden ja muissa lamputissa, jotka eivät ole erikseen mainittu RoHS-direktiivin liitessä.
2. Lyijy kuvaputken lasissa, elektronisissa komponenteissa, loisteputkissa sekä keraamisissa elektroniikan osissa (esim. pietsoelektronikkalaitteet).
3. Lyijy korkean lämpötilan juotoksissa (kuten lyijypohjaiset seokset, jotka sisältävät lyijyä 85% painostaan tai enemmän).
4. Lyijy kohdentavana elementtinä teräksessä, joka voi sisältää painostaan jopa 0,35% lyijyä, alumiinissa joka voi sisältää painostaan jopa 0,4% lyijyä ja kupariseoksessa, joka voi sisältää painostaan jopa 4% lyijyä.

Copyright Information

Copyright © ViewSonic Corporation, 2007. Kaikki oikeudet pidätetään.

Macintosh ja Power Macintosh ovat Apple Computer, Inc:n rekisteröityjä tavaramerkkejä.

Microsoft, Windows, Windows NT ja Windows logo ovat Microsoft Corporationin rekisteröityjä tavaramerkkejä Yhdysvalloissa ja muissa maissa.

ViewSonic, kolmen linnun logo, OnView, ViewMatch ja ViewMeter ovat ViewSonic Corporationin rekisteröityjä tavaramerkkejä.

VESA on Video Electronics Standards Associationin rekisteröity tavaramerkki. DPMS ja DDC ovat VESA:n tavaramerkkejä.

PS/2, VGA ja XGA ovat International Business Machines Corporationin rekisteröityjä tavaramerkkejä.

Vastuuvapauslauseke: ViewSonic Corporation ei ole vastuussa tämän oppaan teknisistä tai painovirheistä tai puutteista eikä satunnaisista tai välillisistä vahingoista, jotka johtuvat tämän materiaalin toimittamisesta tai tämän tuotteen toimivuudesta tai käytöstä.

Jatkuvan tuotekehittelyn johdosta ViewSonic Corporation pidättää oikeuden muuttaa tuotteen teknisiä tietoja ilman eri ilmoitusta. Tämän asiakirjan sisältämiin tietoihin voidaan tehdä muutoksia ilman eri ilmoitusta.

Tämän asiakirjan osia ei saa kopioida, jäljentää tai välittää millään tavalla mihinkään tarkoitukseen ilman ViewSonic Corporationin etukäteen antamaa kirjallista lupaa.

Tuotteen rekisteröinti

Rekisteröi tuotteesi ViewSonic internet-sivuilla, jotka sisältävät lisätietoja tuotteesta ja tietoja uusista ja tulevista tuotteista osoitteessa: www.viewsonic.com. ViewSonic Wizard CD-levyllä voi tulostaa rekisteröintilomakkeen, jonka voi joko postittaa tai lähettää faksilla ViewSoniciin.

Rekisteritiedot

Tuotteen nimi:	PJ557DC/PJ559DC/PJ560DC ViewSonic DLP Projector
Mallinumero:	VS11949/VS11986/VS11990
Asiakirjan numero:	PJ557DC_PJ559DC_PJ560DC_UG_FIN Rev. 1B 12-24-07
Sarjanumero:	_____
Ostopäivä:	_____



Tuotteen lamppu sisältää mercuria.

Hävität huolella alueesi ympäristölakien mukaisesti.

SISÄLLYSLUETTELO

Johdanto	1
Projektorin ominaisuudet.....	1
Pakkauksen sisältö	2
Projektorin yleiskatsaus	3
Laitteen käyttö	5
Ohjauspaneeli	5
Liitäntäportit.....	6
Kaukosäädin	7
Paristojen asentaminen.....	8
Kaukosäätimen käyttö.....	9
Asennus	10
Projektorin liitännät.....	10
Projektorin virran kytkeminen päälle ja pois päältä	11
Projektorin säätäminen	12
Valikkokohtien toiminnot	14
Huolto	18
Linssin puhdistaminen.....	18
Projektorin kotelon puhdistaminen	18
Ilmansuodattimen puhdistaminen	18
Lampun vaihtaminen.....	19
Tekniset tiedot	21
Liitteet	22
LED-indikaattorien viestit	22
Yhteensopivuustilat	23
Vianetsintä	24
Asiakastuki	25
Rajoitettu takuu	26

Johdanto

Projektorin ominaisuudet

Projektorissa yhdistyvät korkealaatuinen optinen motoroitu heijastus ja käyttäjäturvallinen muotoilu toiminnan luotettavuuden ja laitteen helppokäyttöisyyden takaamiseksi.

Projektorissa on seuraavat ominaisuudet:

- Single chip 0,55" Texas Instruments DLP® -teknologia
- XGA (1024 x 768 pikseliä)
- Automaattinen kuvan uudelleenmitoitus (Auto-Sync) 1024 x 768:n kokonäytölle ja kuvanpakkausyhteensopivuus seuraaville: VGA, SVGA, XGA ja SXGA*
- Macintosh®-yhteensopiva
- NTSC-, PAL-, SECAM- ja HDTV-yhteensopiva
- 15-pin D-Sub -liitin analogista videoliitäntää varten
- Käyttäjäturvallinen, monikielinen kuvaruutunäyttö
- Kehittyneet elektroninen trapetsikorjaus



* merkitsee pakattua.

AC-virtajohtoa koskevia huomautuksia

AC-virtajohdon on täytettävä projektorin käyttömaassa voimassa olevat vaatimukset. Katso AC-virtajohtosi pistoketyyppi alla olevista kuvista ja varmista, että käytät oikeaa AC-virtajohtoa. Jos laitteen mukana toimitettu AC-virtajohto ei sovi AC-pistorasiaasi, ota yhteyttä jälleenmyyjäään. Tässä projektorissa on maadoitettu AC-linjapistoke. Varmista, että pistoke sopii pistorasiaasi. Älä tee tyhjäksi tämän maadoitetun pistokkeen turvallisuustarkoitusta. Suosittelemme vahvasti, että myös videolähdelaitteessa olisi maadoitettu AC-linjapistoke signaalihäiriöiden estämiseksi jänniteheilahdusten vuoksi.

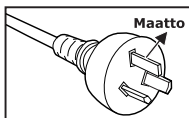

Australia ja Manner-Kiina

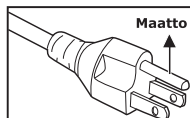

USA ja Kanada

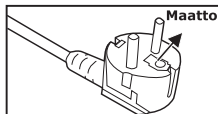

Manner-Eurooppa

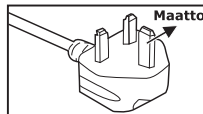

Iso-Britannia

Pakkauksen sisältö

Purkaessasi projektoria pakkauksesta varmista, että mukana ovat kaikki seuraavat komponentit:

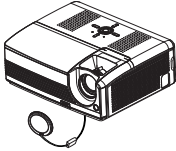

Projektorin ja linssinsuojus



AC-virtajohto

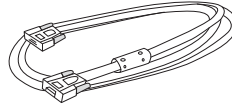

VGA-kaapeli (D-SUB-D-SUB)



Yhdistelmävideokaapeli



S-videokaapeli



Kaukosäädin
(infrapuna)



AAA-kokoiset
paristot
kaukosäädintä
varten

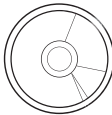

Käyttöopas

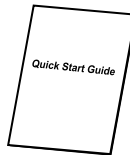

Pika-aloitusopas

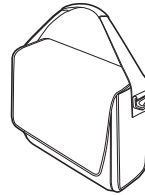

Projektorin kuljetuslaukku



- *Säästä alkuperäiset kuljetuspakkaukset; tarvitset niitä, jos sinun on lähetettävä laite takaisin. Suojataksesi laitteen mahdollisimman hyvin pakkaa se siten kuin se alunperin oli pakattu tehtaalla.*
- *Lisävarusteet ja komponentit saattavat vaihdella jälleenmyyjästä ja alueesta riippuen.*

Projektorin yleiskatsaus

Näkymä edestä

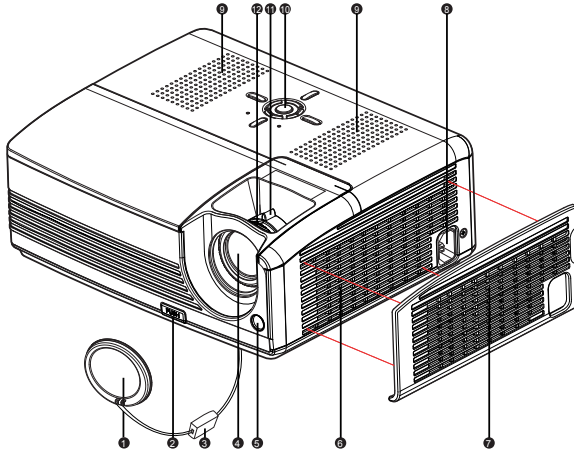

- | | |
|------------------------------------|---------------------------|
| 1 Linssinsuojus | 8 AC-virtajohdon liitäntä |
| 2 Hissipainike | 9 Kaiutin |
| 3 Linssinsuojuksen hihnanpidin | 10 Ohjauspaneeli |
| 4 Heijastuslinssi | 11 Zoomausrenkas |
| 5 Infrapunakaukosäätimen etuanturi | 12 Tarkennusrenkas |
| 6 Ilmastointiaukot | 13 Lampun kansi |
| 7 Ilmansuodattimen kansi | |

Näkymä takaa

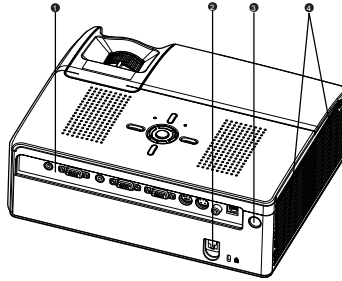

- 1 Liitäntäportit
- 2 Kensington-lukko
- 3 Infrapunakaukosäätimen anturi
- 4 Ilmastointiaukot

Näkymä alta

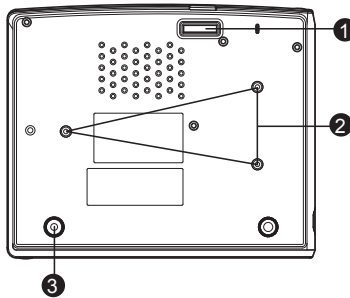

- 1 Hissijalka
- 2 Kattokiinnike
- 3 Kallistuksensäätöjalka



HUOMAUTUS

- Tätä projektoria voidaan käyttää kattoon kiinnitettynä. Kattokiinnike ei sisälly pakkaukseen.

Laitteen käyttö

Ohjauspaneeli

LED

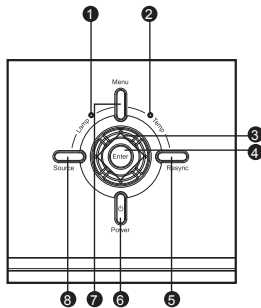

- 1 **Lamp** (Lampun LED-indikaattori)
Katso kohtaa “LED-indikaattorien viestit”.
- 2 **Temp** (Lämpötilan LED-indikaattori)
Katso kohtaa “LED-indikaattorien viestit”.

Painikkeiden toiminta

- 3 **Neljä suuntapainiketta**
Käytä neljää suuntapainiketta kohteiden valitsemiseen tai valitsemiesi kohteiden säätämiseen.
- 4 **Enter**
Enter-painikkeella siirrytään alavalikkoon ja vahvistetaan valintoja. Aktivoidaan väriasetukset, lampun laskurin nollaus ja valikkokohtien tehdasasetukset.
- 5 **Resync**
Resynkronisoi projektorin tietokoneen syöttösignaalin mukaiseksi.
- 6 **Power**
Kytkee projektorin virran päälle tai pois päältä.
- 7 **Menu**
Näyttää kuvaruutunäytön valikkokohdat tai poistuu niistä.
- 8 **Source**
Voit valita syöttölähteen manuaalisesti.

Liitäntäportit

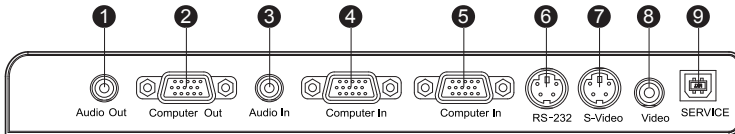

- 1 **Audio Out**
Liitä tähän kaiutin tai muu äänen ulostulolaite.
- 2 **Computer Out**
Liitä tähän tietokoneen näyttö tmv.
- 3 **Audio In**
Liitä ääniulostulo videolaitteesta tähän liitäntään.
- 4 **Computer In**
Liitä kuvan syöttösignaali (analoginen RGB tai komponentti) tähän liitäntään.
- 5 **Computer In**
Liitä kuvan syöttösignaali (analoginen RGB tai komponentti) tähän liitäntään.
- 6 **RS-232**
Kun projektori käytetään tietokoneen kautta, liitä tähän tietokoneen RS-232C-portti.
- 7 **S-Video**
Liitä S-videon ulostulo videolaitteesta tähän liitäntään.
- 8 **Video**
Liitä yhdistelmävideon ulostulo videolaitteesta tähän liitäntään.
- 9 **SERVICE**
Tämä liitäntä on tarkoitettu käyttöjärjestelmäpäivityksille.

Kaukosäädin

- 1 Power**
Kytkee projektorin virran päälle tai pois päältä.
- 2 Neljä suuntapainiketta**
-Käytä neljää suuntapainiketta kohteiden valitsemiseen tai valitsemiesi kohteiden säätämiseen.
Blank-Oikeanpuoleisesta napista saat toteutettua "Blank screen" -toiminnallisuuden. Katkaisee näytön väliaikaisesti. Paina uudelleen palauttaaksesi näytön.
- 3 MENU**
Näyttää kuvaruutunäytön valikkokohdat tai poistuu niistä.
- 4 Laser**
Suuntaa kaukosäädin näyttöä kohti, paina tätä painiketta ja pidä se pohjassa aktivoitaksesi laserosoittimen.
- 5 Neljä suuntapainiketta (vain tietokonetila)**
Toimivat kuten tietokoneen näppäimistön nuolinäppäimet. Tämä toiminto on käytettävissä vain, kun projektori on yhdistetty tietokoneeseen USB-kaapelilla.
- 6 Left (vain tietokonetila)**
Toimi kuten hiiren oikeanpuoleinen painike. Tämä toiminto on käytettävissä vain, kun projektori on yhdistetty tietokoneeseen USB-kaapelilla.
- 7 ViewMatch**
Säätää valkotasapainoa 3 ja 10 välillä.
- 8 Source**
Voit valita syöttölähteen manuaalisesti.
- 9 Right (vain tietokonetila)**
Toimi kuten hiiren vasemmanpuoleinen painike. Tämä toiminto on käytettävissä vain, kun projektori on yhdistetty tietokoneeseen USB-kaapelilla.
- 10 Enter**
Vahvista valinta.
- 11 Freeze**
Paina "Freeze"-painiketta pysäyttääksesi näytöllä olevan kuvan.
Paina uudelleen pysäyttääksesi Freeze-toiminnon.

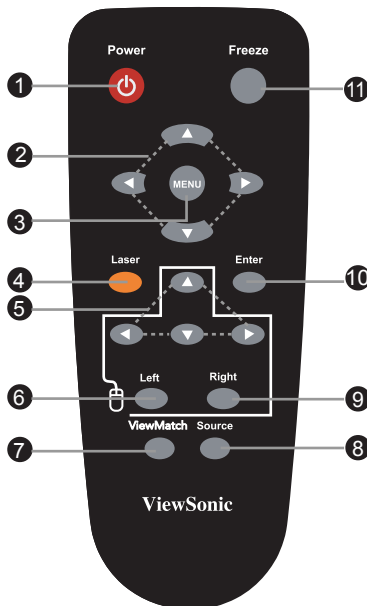

Paristojen asentaminen

1. Avaa paristolokeron kansi kuvaan merkityn suunnan mukaisesti.

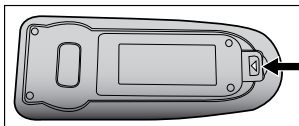

2. Asenna paristot paristolokeron sisään merkityn kaavion mukaisesti.

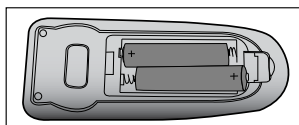

3. Sulje paristolokeron kansi.

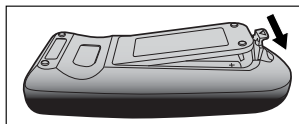

HUOMAUTUS

- Pidä paristot poissa lasten ulottuvilta. On olemassa hengenvaara, jos paristo nielaistaan.
- Älä lataa käytettyä paristoa uudelleen, äläkä hävitä sitä polttamalla tai heittämällä veteen.
- Älä hävitä käytettyä paristoa kotitalousjätteen seassa. Hävitä käytetyt paristot paikallisten säädösten mukaisesti.
- On olemassa räjähdysvaara, jos paristo vaihdetaan vääränlaiseen. Vaihda vain samanlaiseen paristoon, jota valmistaja on suositellut.

Kaukosäätimen käyttö

Osoita kaukosäätimellä kohti infrapuna-anturia ja paina haluamaasi painiketta.

- Projektorin käyttö edestä

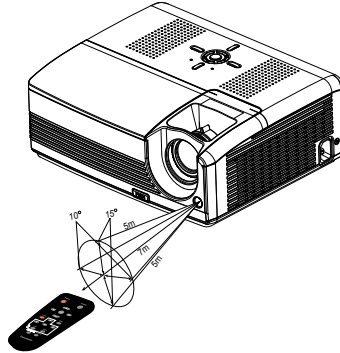

- Projektorin käyttö takaa

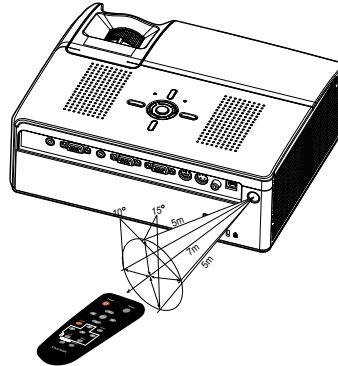

- Älä suuntaa laserosoitinta suoraan silmiin (etenkään pienten lasten). Silmät saattavat vahingoittua.
- Kaukosäädin ei välttämättä toimi auringonpaisteessa tai muussa voimakkaassa valossa, kuten loisteputkilampun loistaessa anturiin.
- Käytä kaukosäädintä paikasta, josta anturi näkyy.
- Älä pudota tai kolauta kaukosäädintä.
- Pidä kaukosäädin poissa erityisen kuumista ja kosteista paikoista.
- Älä päästä vettä akukosäätimeen äläkä aseta märkiä esineitä sen päälle.
- Älä pura kaukosäädintä.

Asennus

Projektorin liitännät

- 1 VGA-kaapeli (D-Sub–D-Sub)
- 2 Audiokaapeli
- 3 RS-232-kaapeli
- 4 USB-kaapeli
- 5 VGA (D-Sub) – HDTV (RCA) -kaapeli
- 6 S-videokaapeli
- 7 Yhdistelmävideokaapeli

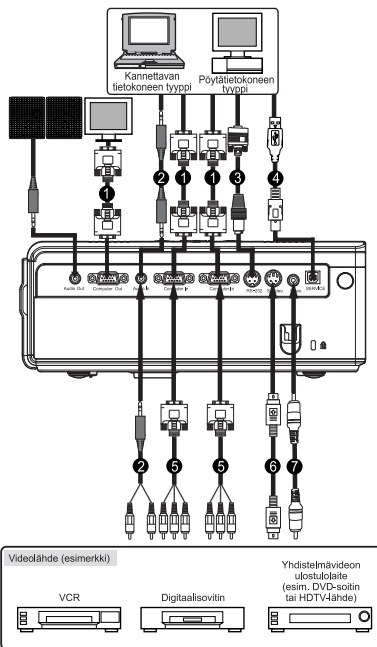

HUOMAUTUS

- Projektoria ja ulkoista laitetta liitettäessä molempien laitteiden virtajohtojen tulisi olla irti seinäpistorasiasta.
- Yllä oleva kuva on esimerkkikytkenä. Se ei merkitse, että kaikki nämä laitteet voidaan tai täytyy kytkeä samanaikaisesti.
- Projektorin mukana toimitettavat johdot voivat olla erilaiset kuin yllä olevassa kuvassa. Mukana toimitettavat johdot perustuvat todelliseen

Projektorin virran kytkeminen päälle ja pois päältä



Projektorin virran kytkeminen päälle:

1. Poista projektorin linssinsuojus.
2. Liitä AC-virtajohto ja oheislaitteiden signaaliakaapeli(t).
3. Paina  -painiketta kytkeäksesi projektorin virran päälle. Kestää noin minuutin, että projektori lämpenee.
4. Kytke lähteen (tietokone, muistikirjamikro, DVD ym.) virta päälle. Projektori tunnistaa lähteen automaattisesti.
 - Jos liität projektoriin useita lähteitä samanaikaisesti, paina **Source**-painiketta.

Varoitus:

- Poista linssinsuojus ennen virran kytkemistä päälle.
- Älä koskaan katso linssiin lampun ollessa päällä. Se voi vahingoittaa silmiäsi. Erityisen tärkeää on, etteivät lapset pääse katsomaan linssiin.

Projektorin virran kytkeminen pois päältä:

1. Paina  -painiketta sammuttaaksesi projektorin lampun. Näyttöön tulee viesti "Power off? Press Power again" ("Katkaistaanko virta? Paina virtakatkaisijaa uudelleen").
2. Paina vahvistukseksi  -painiketta uudelleen.
 - Jäähdytystuulettimet jatkavat jäähdytyskierron loppuun.
 - Kun Lamp LED -indikaattori alkaa vilkkua, projektori on siirtynyt standby-tilaan.
 - Jos haluat kytkeä projektorin virran takaisin päälle, sinun on odotettava, kunnes projektori on käynyt jäähdytyskierron loppuun ja siirtynyt standby-tilaan. Kun projektori on standby-tilassa, voit vain painaa  -painiketta käynnistääksesi projektorin uudelleen.
3. Irrota virtajohto seinäpistorasiasta ja projektorista.
4. Älä kytke projektorin virtaa päälle välittömästi sammuttamisen jälkeen.

Projektorin säätäminen

Projektorin korkeuden säätäminen

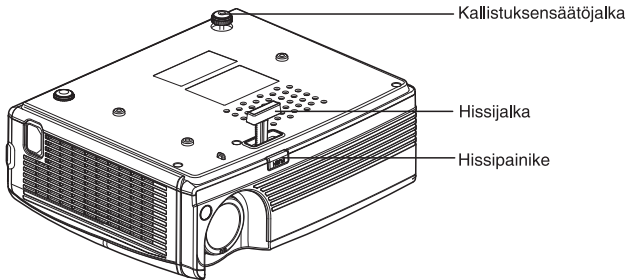

Projektorissa on hissijalka kuvakorkeuden säätämistä varten.

Kuvan nostaminen tai laskeminen:

1. Kuvan nostamiseksi tai laskemiseksi paina hissipainiketta ja nosta tai laske projektorin etuosaa. Päästä irti painikkeesta lukitaksesi säädön.
2. Tasataksesi kuvan näytöllä käännä kallistuksensäätöjalkaa korkeuden hienosäätämiseksi.

HUOMAUTUS

- Välttääksesi vaurioittamasta projektoria varmista, että hissijalka ja kallistuksensäätöjalka ovat täysin sisäänvedettyinä ennen kuin asetat projektorin kuljetuslaukkuun.

Projektorin zoomauksen ja tarkennuksen säätäminen

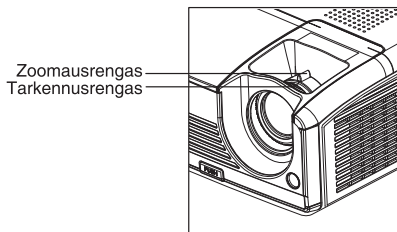

1. Tarkenna kuvaa kääntämällä tarkennusrenkasta. Tarkennuksen ajaksi on suositeltavaa pysäyttää kuva.
2. Säädä kuvaa liu'uttamalla zoomausrenkasta.

Heijastuskuvan koon säätäminen

Katso alla olevaa kuvaa ja taulukkoa määrittääksesi näytön koon ja heijastusetäisyyden.

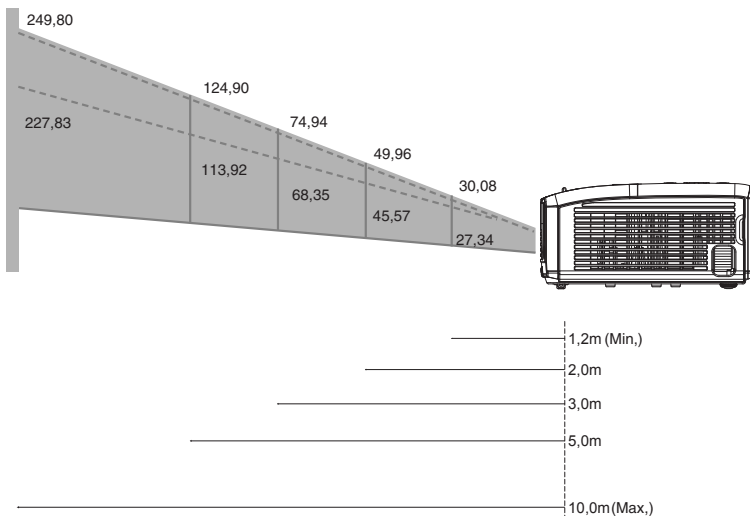

Heijastusetäisyys (metriä)	Näytön koko (4:3 kuvasuhde diagonaalinen pituus)	
	Leveys (tuumaa)	Korkeus (tuumaa)
1,2	30,08	27,34
2	49,96	45,57
3	74,94	68,35
5	124,90	113,92
10	249,80	227,83



- Aseta projektori vaakasuoraan asentoon; muissa asennoissa projektori voi kuumeta sisältä liikaa ja vaurioitua.
- Varmista, että ilmastointiaukot eivät ole tukittuina.
- Älä käytä projektoria savuisessa ympäristössä. Savujäämiä voi kerääntyä kriittisiin osiin (esim. DMD:hen, linssiin ym.)

Valikkokohtien toiminnot

Projektorissa on monikieliset kuvaruutunäytön valikot, joilla voit säätää kuvaa ja vaihtaa asetuksia.

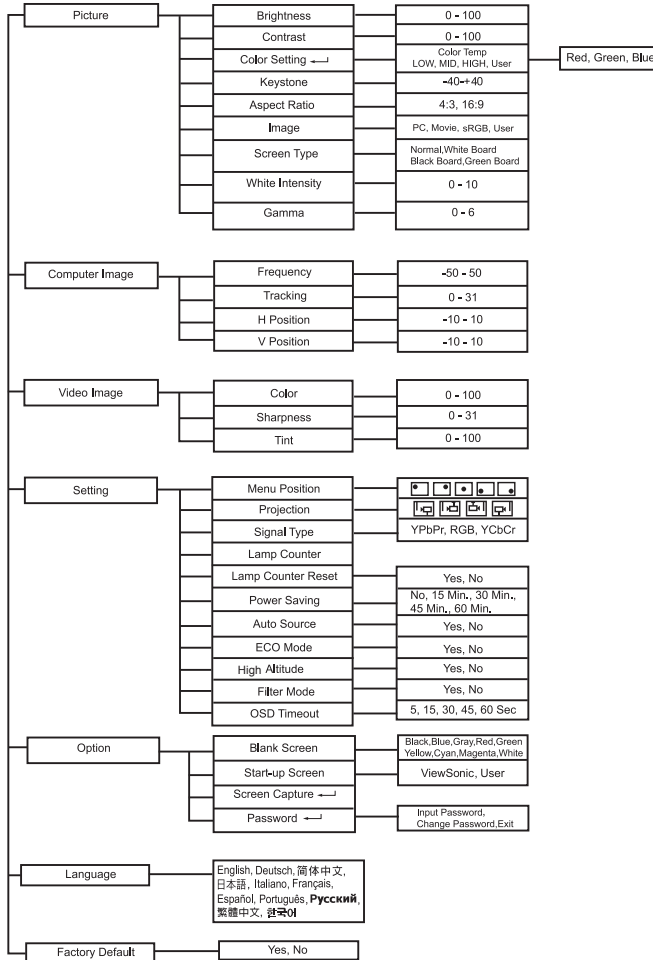

Näin valikkoa käytetään

1. Paina **Menu**-painiketta ohjauspaneelista tai **MENU**-painiketta kaukosäätimestä avataksesi kuvaruutuvalikon.
2. Kun kuvaruutunäyttö avautuu, käytä painikkeita ▲/▼ valitaksesi päävalikon minkä tahansa kohdan.
3. Valittuasi halumasi päävalikkokohdan paina ► siirtyäksesi alavalikkoon säätöjen tekemistä varten.
4. Säädä asetuksia painikkein ◀ / ▶.
5. Paina **Menu**-painiketta ohjauspaneelista tai **MENU**-painiketta kaukosäätimestä, ja päävalikko palaa näyttöön.
6. Poistuaksesi valikosta paina uudelleen **Menu**-painiketta ohjauspaneelista tai **MENU**-painiketta kaukosäätimestä. Kuvaruutunäytön valikko sulkeutuu ja projektori tallentaa uudet asetukset automaattisesti.

Picture (tietokone-/videotila)

Brightness

Kirkastaa tai tummentaa kuvaa.

Contrast

Aseta valoisien ja tummien alueiden välinen ero.

Color Setting

Säädä värilämpötilaa. Korkeammissa lämpötiloissa näytön saa näyttämään viileämmältä; alhaisemmissa lämpötiloissa lämpimämmältä. Jos valitset "User", "Red", "Green"- ja "Blue"-asetuksia voidaan säätää.

Keystone

Korjaa trapetsivääristymää.

Aspect Ratio

Valitse, kuinka kuva sovitetaan näytölle:

- 4:3 : Syöttölähde mitoitetaan sopimaan heijastusnäytölle.
- 16:9 : Syöttölähde mitoitetaan sopimaan näytön leveyteen.

Image

On monia tehdasasetuksia, jotka on optimoitu erilaisille kuville.

- PC : Tietokone tai muistikirjamikro.
- Movie : Kotiteatteri.
- sRGB : PC-vakioväri.
- User : Tallentaa käyttäjän asetukset.

Screen Type

Valitse heijastusnäytön tyyppi.

White Intensity

Lisää valkoisten alueiden kirkkautta.

Gamma

Tehosta tummien alueiden vaikutusta. Mitä suurempi gamma-arvo, sitä kirkkaamalta tumma alue näyttää.

ComputerImage (tietokonetila)

Frequency

Säädä projektorin ajoitusta suhteessa tietokoneeseen.

Tracking

Säädä projektorin vaihetta suhteessa tietokoneeseen.

H Position (vaakasuora asento)

Säädä kuvaa vasemmalle tai oikealle heijastusalueella.

V Position (pystysuora asento)

Säädä kuvaa ylös tai alas heijastusalueella.

Video Image (videotila)

Color

Säädä värien voimakkuutta.

Sharpness

Terävöitä tai pehmennä kuvaa.

Tint

Vaihtaa värejä kohti punaiseen tai vihreään.

Sound (tietokone-/videotila)

Volume

Säädä äänenvoimakkuuta.

Mute

Katkaisee äänen väliaikaisesti.

Setting (tietokone-/videotila)

Menu Position

Valitse valikon sijainti näyttöruudulla.

Projection

Säädä kuvaa sopimaan projektorin suuntaukseen: pystyyn tai ylösalaisin, näytön etualalla tai taustalla. Käännä kuvaa vastaavasti.

Signal Type

Määritä tietokonepäätteeseen lähde, jonka haluat heijastaa.

- YPbPr : Komponenttisignaali 480p,576p,720p,1080i
- RGB : For VGA signaali
- YCbCr : Komponenttisignaali 480i,576i

Lamp Counter

Näyttää lampun arvioidun käyttöajan (tunteina).

Lamp Counter Reset

Nollaa lamppulaskurin tuntilukeman.

Power Saving

Jos mitään toimintoa ei suoriteta määritetyn ajan kuluessa, projektorin virta kytkeytyy automaattisesti pois päältä.

Auto Source

Hakee syöttölähteen automaattisesti.

ECO Mode

Käytä tätä toimintoa projektorin lampun himmentämiseen; näin alennat virrankulutusta ja lisäät lampun käyttöikää.

High Altitude

High Altitude-tilan kytkeminen päälle saa tuulettimet käymään keskeytyksettä täydellä nopeudella, jotta projektorin oikea jäähdytys olisi mahdollinen korkeilla paikoilla.

Filter Mode

Kun valinnainen ilmansuodatin on kiinnitettynä, varmista, että valittuna on suodatintila (Filter Mode); muutoin kone voi ylikuumeta ja sammua automaattisesti.

OSD Timeout

Aika, jonka ajan valikko säilyy näytöllä (valmiustilassa sekunteina).

Option (tietokone-/videotila)**Blank Screen**

Tyhjennä näyttö väliaikaisesti ja valitse näytön väri toiminnon ollessa aktiivisena.

Start-up Screen

Valitse aloitusruutu, joka näytetään, kun projektorin virta kytketään päälle tai kun signaalia ei syötetä. "User" on vangitsemasi näyttö.

Screen Capture

Vangitse projektorin nykyinen näyttö aloitusruuduksi.

Salasana

Aseta tai vaihda salasana. Kun salasananatoiminto lisätään, kuvan heijastaminen vaatii salasanan syöttämisen, kun virta kytketään päälle.

DCR (Dynamic Contrast Ratio) (Dynaaminen kontrastisuhde)

DCR:n käyttöönotto parantaa kontrastisuhdetta tummentamalla mustia näkymä. DCR:n poistaminen käytöstä palauttaa normaaliin kontrastiin.

*DCR vaikuttaa lampun käyttöaikaan ja järjestelmän aanekkyyteen.

Language (tietokone-/videotila)

Valitse näyttövalikossa käytettävä kieli.

Factory Default (tietokone-/videotila)

Palauta kaikkien valikko kohtien asetukset tehtaan oletusasetuksiksi.

Huolto

Projektori tarvitsee oikeanlaista huoltoa. Linssi on pidettävä puhtaana, sillä pöly, lika ja tahrat heijastuvat näytölle ja heikentävät kuvanlaatua. Jos muita osia on vaihdettava, ota yhteyttä jälleenmyyjään tai ammattitaitoiseen huoltohenkilökuntaan. Ennen projektorin osien puhdistamista projektori on aina ensin kytkettävä pois päältä ja irrotettava pistorasiasta.

Varoitus:

Älä koskaan avaa projektorin kansiä. Projektorin sisällä oleva vaarallinen sähköjännite voi aiheuttaa vakavia loukkaantumisia. Älä yritä huoltaa laitetta itse. Jätä kaikki huoltotoimet ammattitaitoisen huoltohenkilökunnan suoritettaviksi.

Linssin puhdistaminen

Pyyhi linssi hellävaroen linssinpuhdistuspaperilla. Älä koske linssiin sormin.

Projektorin kotelon puhdistaminen

Pyyhi hellävaroen pehmeällä liinalla. Jos lika ja tahrat eivät lähde helposti, käytä vedellä kostutettua pehmeää liinaa tai vettä ja neutraalia puhdistusainetta ja pyyhi kuivaksi pehmeällä, kuivalla liinalla.

Ilmansuodattimen puhdistaminen

Ilmansuodatin, joka on sijoitettu projektorin pohjaan, on puhdistettava 100 käyttötunnin jälkeen. Jos sitä ei puhdisteta säännöllisesti, pöly voi tukkia sen ja estää projektorin tuulettumasta kunnolla. Se voi aiheuttaa ylikuumentumista ja vaurioittaa projektorin.

Puhdistaaksesi ilmansuodattimen:

1. Kytke projektori pois päältä ja irrota virtajohto seinäpistorasiasta.
2. Irrota ilmansuodattimen kansi kuvan mukaisesti.
3. Puhdista ilmansuodatin.
 - Ilmansuodattimen puhdistamiseen suositellaan pientä tietokoneille ja muille toimituslaitteille tarkoitettua imuria.
 - Jos lika ei lähde helposti tai suodatin on rikki, vaihda se.
4. Aseta suodatin takaisin paikalleen.
5. Kiinnitä ilmansuodattimen kansi.
6. Kytke projektorin virta takaisin päälle.

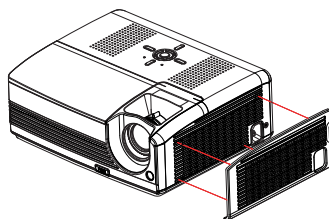

HUOMAUTUS

- Kytke projektorin virta pois päältä ja irrota virtajohto pistorasiasta ennen huoltotoimiin ryhtymistä.
- Varmista ennen linssin puhdistamista, että se on jäähtynyt.
- Älä käytä puhdistukseen muita aineita tai kemikaaleja kuin yllä mainittuja. Älä käytä bentseeniä äläkä tinnereitä.
- Älä käytä kemiallisia suihkutteita.
- Käytä vain pehmeää liinaa tai linssipaperia.

Lampun vaihtaminen

Aikaa myöten projektoria käytettäessä projektorin lampun kirkkaus heikkenee asteittain ja lamppu särkyä helpommin. Suosittelemme lampun vaihtamista, jos näytöllä on varoitusviesti. Älä yritä vaihtaa lamppua itse. Ota yhteyttä ammattitaitoiseen huoltohenkilökuntaan lampun vaihtamiseksi.



- *Lamppu on kuuma projektorin sammuttamisen jälkeen. Jos kosket lamppuun, voit saada palovammoja. Kun vaihdat lampun, odota vähintään 45 minuuttia, että lamppu jäähtyy.*
- *Älä milloinkaan koske lampun lasiin. Lamppu voi räjähtää vääränlaisen käytön vuoksi, mukaan lukien lampun lasin koskeminen.*
- *Lampun käyttöaika voi vaihdella lampujen välillä ja käyttöympäristöstä riippuen. Kaikille lampuille ei voida taata samaa käyttöaika. Joidenkin lampujen käyttöaika voi kulua loppuun nopeammin kuin muiden samanlaisten lampujen.*
- *Lamppu voi räjähtää tärinän, iskun tai tuntien käyttämisestä johtuvan heikkenemisen seurauksena, kun sen käyttöaika on kulumassa loppuun. Räjähdyksvaaran suuruus voi vaihdella projektorin ja lampun käyttöympäristöstä ja -olosuhteista riippuen.*
- *Käytä suojakäsineitä ja suojalaseja irrottaessasi ja kiinnittäessäsi lampua.*
- *Nopeat virta päälle/virta pois -toiminnot vaurioittavat lampua ja vähentävät sen käyttöaika. Odota vähintään 5 minuuttia projektorin virran kytkemisen jälkeen ennen kuin kytket sen pois päältä.*
- *Älä käytä lampua paperin, vaatteiden tai muiden helposti syttyvien materiaalien läheisyydessä äläkä peitä sitä näillä materiaaleilla. Se voi aiheuttaa tulipalon.*
- *Älä käytä lampua tilassa, jossa on käytetty herkästi syttyviä aineita, kuten tinneriä. Se voi aiheuttaa tulipalon tai räjähdyksen.*
- *Kun lampua käytetään tilassa tai huoneessa, jonka ilma sisältää paljon happea, järjestä huolellinen ilmastointi. Jos otsonia hengitetään, se voi aiheuttaa päänsärkyä, pahoinvointia, huimausta jne.*
- *Lampun sisällä on epäorgaanista elohopeaa. Jos lamppu särkyä, lampun sisällä oleva elohopea pääsee ulos projektorista. Poistu välittömästi, jos lamppu särkyä laitetta käytettäessä ja tuuleta tilaa vähintään 30 minuuttia, jottei elohopeahöyry joutuisi hengitetyksi. Se voi olla terveydelle haitallista.*

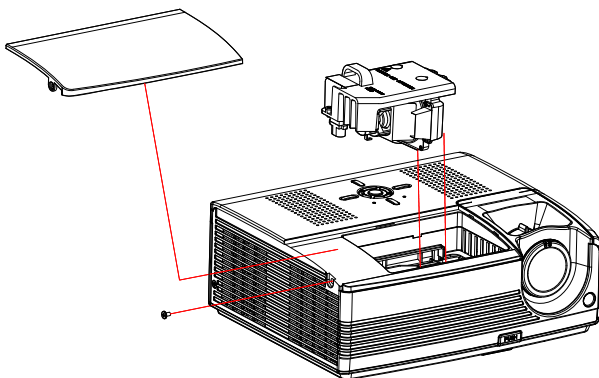

1. Kytke projektorin virta pois päältä.
2. Jos projektori on kiinnitetty kattoon, irrota se kiinnikkeistä.
3. Irrota virtajohto.
4. Löysää lampunkannen sivulla olevaa ruuvia ja irrota kansi.
5. Irrota ruuvit lamppumoduulista, nostaa kahvasta ja nosta moduuli ulos.
6. Aseta uusi lamppumoduuli projektoriin ja kiristä ruuvit.
7. Aseta lampunkansi takaisin paikalleen ja kiristä ruuvit.
8. Kytke projektorin virta päälle. Jos lamppu ei syty projektorin lämpemisen jälkeen, yritä lampun asentamista uudelleen.
9. Tyhjää lamppulaskurin tuntimäärä. Katso "Asetukset"-valikkoa.



- Hävitä käytetyt lampun paikallsiten säädösten mukaisesti.
- Varmista, että ruuvit on kiristetty kunnolla. Löysät ruuvit voivat aiheuttaa loukkaantumisia tai onnettomuuksia.
- Koska lamppu on lasinen, älä pudota laitetta, äläkä naarmuta lasia.
- Älä käytä vanhaa lamppua uudelleen. Se voi aiheuttaa lampun räjähdyksen.
- Varmista ennen lampun vaihtamista, että projektori on kytketty pois päältä ja virtajohto on irrotettu pistorasiasta.
- Älä käytä projektoria ilman lampun kantta.

Tekniset tiedot

Näyttötyyppi	Single 0,55" DLP -paneeli
Resoluutio (pikseliä)	XGA (1024 × 768)
Linssi	Manuaalizoomaus (1,1x)
Kontrastisuhde	2000:1
Näytön koko	30" - 250"
Lamppu	PJ557DC: 180W; PJ559DC: 200W; PJ560DC: 260W
Syöttö-/lähtölähde	D-Sub 15 pin, S-video, yhdistelmävideo, USB, RS-232, ääni sisään, ääni ulos
Kaiutin	10W (5W x 2)
Videoyhteensopivuus	NTSC 3,58, NTSC4.43 PAL-60, M, N SECAM, HDTV (480i/p, 576i/p, 720p, 1080i)
Pyyhkäisytaajuus	31–79 KHz
Vaakasunnassa	50–85 Hz
Pystysunnassa	50–85 Hz
Melutaso	Normaali: 36dB; ECO: 34dB
Ympäristö	Käyttöympäristö: Lämpötila: 5–35°C Kosteus: 30–85% Säilytys: Lämpötila: 20–60°C Kosteus: 30–85%
Virtavaatimus	AC 100–240 V, 50–60 Hz
Virrankulutus	PJ557DC/PJ559DC:265 W; PJ560DC:340W
Mitat	277 x 223 x 110 mm
Paino	2,9 kg

Huomautus: Suunnittelu ja tekniset tiedot voivat muuttua ilman ennakoilmoitusta.

Liitteet

LED-indikaattorien viestit

LED-tyyppi	Väri	Tila	Merkitys
LAMP LED TEMP LED	Vihreä Off	Vilkkuu -	Projektori on standby-tilassa.
LAMP LED TEMP LED	Vihreä Vihreä	Kiinteä Vilkkuu	Projektoria tuuletinjärjestelmässä on jotakin vialla, joten projektori ei voi käynnistyä.
LAMP LED TEMP LED	Vihreä Vihreä	Kiinteä Kiinteä	Lamppu on hyvässä kunnossa ja heijastaa kuvaa täydellä kirkkaudellaan.
LAMP LED TEMP LED	Keltainen Vihreä	Kiinteä Kiinteä	Lamppu on saavuttanut käyttöikänsä pään, ja se on vaihdettava pian. Lamppu jatkaa palamista niin kauan kuin se toimii. Vaihda lamppu. Jos lamppu ei pala, se voi aiheuttaa virranrajoittimen toimintahäiriön.
LAMP LED TEMP LED	Keltainen Keltainen	Kiinteä Kiinteä	Projektoria sammutetaan, ja tuulettimen moottori jäähdyttää lampua. Älä irrota virtajohtoa äläkä kytke virtaa pois päältä ennen kuin Lamp LED muuttuu vilkkuvaksi. Tuulettimen moottori kytkeytyy pois päältä, kun lamppu on jäähtynyt.
LAMP LED TEMP LED	Vihreä Punainen	Kiinteä Vilkkuu	Lämpötila on liian korkea. Lamppu sammuu. Tuulettimen moottori jäähdyttää lampua.
LAMP LED TEMP LED	Keltainen Off	Kiinteä -	Lamppu ei syty. Jos lämpötila on liian korkea, tuulettimet jäähdyttävät lampun.

Yhteensopivuustilat

Tietokone:

Yhteensopiva	Resoluutio	H-Sync [KHz]	V-Sync [Hz]
VGA	640 x 480	31,5	59,9
		37,9	72,8
		37,5	75,0
		43,3	85,0
SVGA	800 x 600	35,2	56,3
		37,9	60,3
		48,1	72,2
		46,9	75,0
		53,7	85,1
XGA	1024 x 768	48,4	60,0
		56,5	70,1
		60,0	75,0
		68,7	85,0
SXGA	1152 x 864	64,0	70,0
	1280 x 960	67,5	75,0
		60,0	60,0
		75,0	75,0
	1280 x 1024	64,0	60,0
WXGA	1280 x 768	47,8	60,0
		60,3	74,9
		68,6	84,8
		49,7	59,8
	1280 x 800	62,8	74,9

Video:

Signaali	Vaakasuuntainen taajuus (kHz)	Pystysuuntainen taajuus (Hz)
480i	15,8 kHz	60 Hz
480p	31,5 kHz	60 Hz
576i	15,6 kHz	50 Hz
576p	31,3 kHz	50 Hz
720p	45,0 kHz	60 Hz
720p	37,5 kHz	50 Hz
1080i	33,8 kHz	60 Hz
1080i	28,1 kHz	50 Hz

Vianetsintä

Katso alla luetellut merkit ja toimenpiteet ennen projektorin viemistä korjaukseen. Jos ongelma ei katoa, ota yhteyttä paikalliseen jälleenmyyjään tai huoltokeskukseen. Katso myös "Indikaattorien viestit".

Käynnistymisongelmat

Jos valo ei syty:

- Varmista, että virtajohdon toinen pää on varmasti kytketty projektoriin ja toinen pää liitetty toimivaan seinäpistorasiaan.
- Paina virtapainiketta uudelleen.
- Irrota virtajohto ja odota hetki, liitä se sitten takaisin ja paina virtapainiketta uudelleen.

Kuvaan liittyvät ongelmat

Jos hakulähde näkyy:

- Paina **Source**-painiketta vielä yhden tai useamman kerran valitaksesi toisen aktiivisen syöttölähteen.
- Varmista, että ulkoisen lähteen virta on kytketty päälle ja yhdistetty.
- Jos kyseessä on tietokoneiliitäntä, varmista, että muistikirjamikron ulkoinen videoportti on kytketty päälle. Katso tietokoneen ohjekirjaa.

Jos kuva on tarkennusalueen ulkopuolella:

- Varmista, että linssinsuojus on auki.
- Säädä tarkennusrenkasta kuvaruutuvalikon ollessa näytöllä. (Kuvan koko ei saisi vaihdella; jos se vaihtelee, säädät zoomaus- et tarkennusrenkasta.)
- Tarkista, tarvitseeko heijastuslinssi puhdistamista.

Jos kuva lepattaa tai häilyy tietokoneiliitännällä:

- Paina **Resync**-painiketta ohjauspaneelista.
- Paina **Menu**-painiketta ohjauspaneelista tai **MENU**-painiketta kaukosäätimestä, siirry kohtaan **Computer Image** ja säädä **Frequency** tai **Tracking**.

Kaukosäädinongelmat

Jos kaukosäädin ei toimi:

- Varmista, ettei mikään ole esteenä projektorin edessä tai takana olevalle kaukosäätimen tunnistimille. Käytä kaukosäädintä tarpeeksi läheltä.
- Suuntaa kaukosäädin näytölle tai projektorin eteen tai taakse.
- Siirrä kaukosäädintä siten, että se on suuremmin projektorin edessä tai takana, eikä liian kaukana sivulla.

Asiakastuki

Katso teknisen tuen ja huollon yhteystiedot alla olevasta taulukosta tai ota yhteyttä jälleenmyyjääsi.

HUOMAUTUS: Tarvitset tuotteen sarjanumeron.

Maa/alue	Web-sivusto	Puhelin
Suomi	www.viewsoniceurope.com/fi/	www.viewsoniceurope.com/uk/Support/Calldesk.htm

Rajoitettu takuu

VIEWSONIC® PROJEKTORI

Mitä takuu kattaa:

ViewSonic takaa, että sen tuotteissa ei ilmene materiaalivikoja tai työn laadusta johtuvia vikoja takuuajana. Jos tuotteessa osoittautuu olevan materiaalivika tai työn laadusta johtuva vika takuuajana, ViewSonic korjaa tuotteen tai korvaa sen samanveroisella tuotteella oman harkintansa mukaan. Vaihtotuote tai vaihto-osat voivat sisältää uudelleen valmistettuja tai uusittuja osia tai komponentteja.

Kuinka kauan takuu on voimassa:

Pohjois- ja Etelä-Amerikka: 3 vuotta kaikille osille lamppu poisluettuna, 3 vuotta työlle, 1 vuosi alkuperäiselle lampulle ensimmäisen kuluttajan ostopäivämäärästä lukien.

Eurooppa: 3 vuotta kaikille osille lamppu poisluettuna, 3 vuotta työlle, 1 vuosi alkuperäiselle lampulle ensimmäisen kuluttajan ostopäivämäärästä lukien.

Muut alueet tai maat: Tarkista takuutiedot paikalliselta jälleenmyyjältäsi tai paikallisesta ViewSonic-toimistosta.

Lampun takuu alistettuna määräyksille ja ehdoille, tarkastukselle ja hyväksynnälle. Pätee vain valmistajan asentamalle lampulle.

Kaikki tarvikelamput erikseen ostettuina taataan 90 päivän ajaksi.

Ketä takuu suojaa:

Tämä takuu on voimassa vain tuotteen ensimmäiselle ostajalle.

Mitä tämä takuu ei kata:

1. Tuotetta, jonka sarjanumero on hangattu pois, muutettu tai poistettu.
2. Vahinkoja, vaurioita tai viallista toimintaa, joka aiheutuu seuraavista tekijöistä:
 - a. Onnettomuus, värinkäyttö, huolimattomuus, tulipalo, vesi, salama tai muut luonnonilmiöt, luvaton tuotteen muuntelu tai tuotteen mukana toimitettujen ohjeiden laiminlyönti.
 - b. Muiden kuin ViewSonic in valtuuttamien henkilöiden tekemät korjaukset tai korjausyritykset.
 - c. Tuotteen vahingoittuminen kuljetuksen aikana.
 - d. Tuotteen poisto tai asennus.
 - e. Tuotteen ulkoiset tekijät, kuten sähkövirran vaihtelut tai katkeaminen.
 - f. Muiden kuin ViewSonic in teknisiä erittelyjä vastaavien osien tai tarvikkeiden käyttö.
 - g. Normaali kuluminen.
 - h. Mikä tahansa muu syy, joka ei liity tuotteen tekovikaan.
3. Tuotteet joissa ilmenee ns. "kuvan palamis"-tila, joka on seurausta siitä että liikkumaton kuva on ollut näytöllä liian pitkään.
4. Laitteen poistosta, asennuksesta tai asetusten tekemisestä aiheutuneet **kulut**.

Kuinka saat palvelua:

1. Pyyd tietoja takuunalaisesta huollosta ottamalla yhteyttä ViewSonic in asiakastukeen (Katso Asiakaspalvelu -sivulta). Sinun on annettava tuotteen sarjanumero.
2. Takuunalaisen huollon saamiseksi sinun on annettava seuraavat tiedot: (a) alkuperäinen päivätty ostosite, (b) nimesi, (c) osoitteesi, (d) ongelman kuvaus ja (e) tuotteen sarjanumero.
3. Vie tai lähetä tuote rahti maksettuna alkuperäisessä pakkauksessa valtuutettuun ViewSonic huoltokeskukseen tai ViewSonic ille
4. Pyydä lisätietoja tai lähimmän ViewSonic-huoltokeskuksen osoite ViewSonic ilta.

Takuun rajoitukset:

Tässä kuvatun takuun lisäksi ei ole olemassa mitään muita takuita, ei ilmaistuja eikä oletettuja, mukaan lukien oletettu takuu myytävyydestä ja sopivuudesta johonkin tiettyyn tarkoitukseen.

Vahinkojen rajoittaminen:

Viewsonic in vastuu rajoittuu tuotteen korjauksen tai korvauksen hintaan. Viewsonic ei ole vastuussa seuraavista:

1. Toiseen tuotteeseen kohdistuva vahinko, joka aiheutuu tuotteen valmistusviasta, vahingot, jotka perustuvat epämuksavuuteen, tuotteen käytön menetykseen, ajan menetykseen, voittojen menetykseen, liikemahdollisuuden menetykseen, liikearvon menetykseen, liikesuhteiden keskeytykseen tai muuhun kaupalliseen menetykseen, vaikka sellaisten vahinkojen mahdollisuudesta olisi ilmoitettu.
2. Mitkään muut vahingot, joko satunnaiset, seurannaiset tai muunlaiset.
3. Mikään asiakasta tai kolmatta osapuolta vastaan esitetty korvausvaatimus.

Lain vaikutukset:

Tämä takuu on laillisesti sitova ja ostajalla voi olla lisäksi muita lakeihin perustuvia oikeuksia, jotka voivat vaihdella kohtamaan mukaan. Jotkut valtiot eivät salli takuehtojen rajoittamista tai satunnaisten ja välillisten vahinkojen poissulkemista. Edellä mainitut rajoitukset eivät koske näiden maiden asiakkaita.

Myynti USA: n ja Kanadan ulkopuolella:

Pyydä takuutietoja ja huoltoa ViewSonic in USA:n ja Kanadan ulkopuolella myydyille tuotteille ottamalla yhteyttä ViewSoniciin tai paikalliseen ViewSonicin jälleenmyyjään.

Tämän tuotteen takuu-aika Manner-Kiinassa (Hong Kongia, Macaota ja Taiwania lukuunottamatta) on Huoltotakuukortin ehtojen alainen.

Täydelliset tiedot Euroopassa ja Venäjällä myönnettyistä takuista löytyvät osoitteesta www.viewsoniceurope.com kohdasta Support/Warranty Information.

